



**HAL**  
open science

## Traces d'émetteurs alpha dans les réseaux publics

Jacques De Sanoit, Michal Pomorski, P. Bergonzo

► **To cite this version:**

Jacques De Sanoit, Michal Pomorski, P. Bergonzo. Traces d'émetteurs alpha dans les réseaux publics. WISG 2016 - Workshop interdisciplinaire sur la sécurité globale, Jan 2016, Troyes, France. . cea-03713492

**HAL Id: cea-03713492**

**<https://cea.hal.science/cea-03713492>**

Submitted on 4 Jul 2022

**HAL** is a multi-disciplinary open access archive for the deposit and dissemination of scientific research documents, whether they are published or not. The documents may come from teaching and research institutions in France or abroad, or from public or private research centers.

L'archive ouverte pluridisciplinaire **HAL**, est destinée au dépôt et à la diffusion de documents scientifiques de niveau recherche, publiés ou non, émanant des établissements d'enseignement et de recherche français ou étrangers, des laboratoires publics ou privés.

## Objectifs

- Surveillance des actinides à l'état de traces dans l'eau potable
- Détection et identification des émetteurs alpha
- Gain de temps car pas de préparation de sources en laboratoire
- Faible limite de détection ( $< 1 \text{ Bq/L}$ )
- Décontamination rapide du capteur et réutilisation immédiate



## Un concept original

- Détecteur alpha immergé électrochimiquement assisté
- Fenêtre d'entrée du détecteur alpha en matériau diamant dopé au bore (B-NCD)
- Matériau B-NCD fonctionnant en mode cathodique
- Dépôt d'hydroxydes d'actinides sous courant d'électrolyse (électroprécipitation)

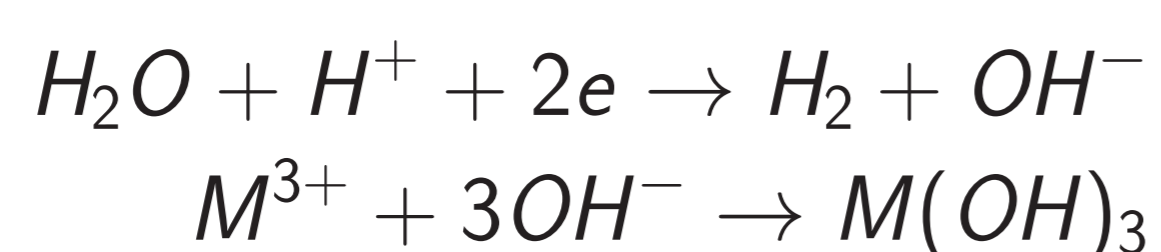

avec  $M = \text{Am, Pu, Cm, Np} \dots$

- Mesure spectrométrique après dépôt
- Décontamination du détecteur par voie électrochimique



Schéma de principe du dispositif incluant l'électronique associée

J. de Sanoit, M. Pomorski et C. Mer, Brevet Français n° 1058150 du 7 octobre 2010

## Electroprécipitation

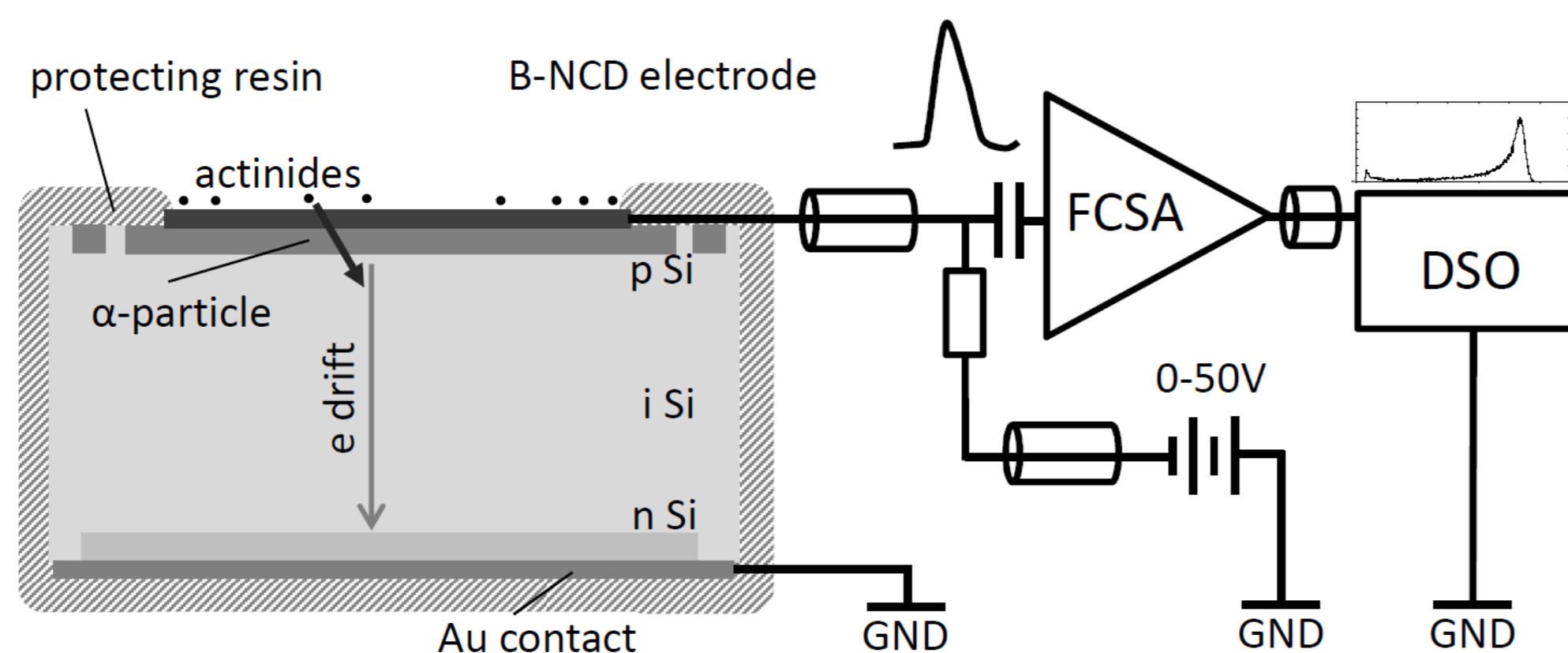
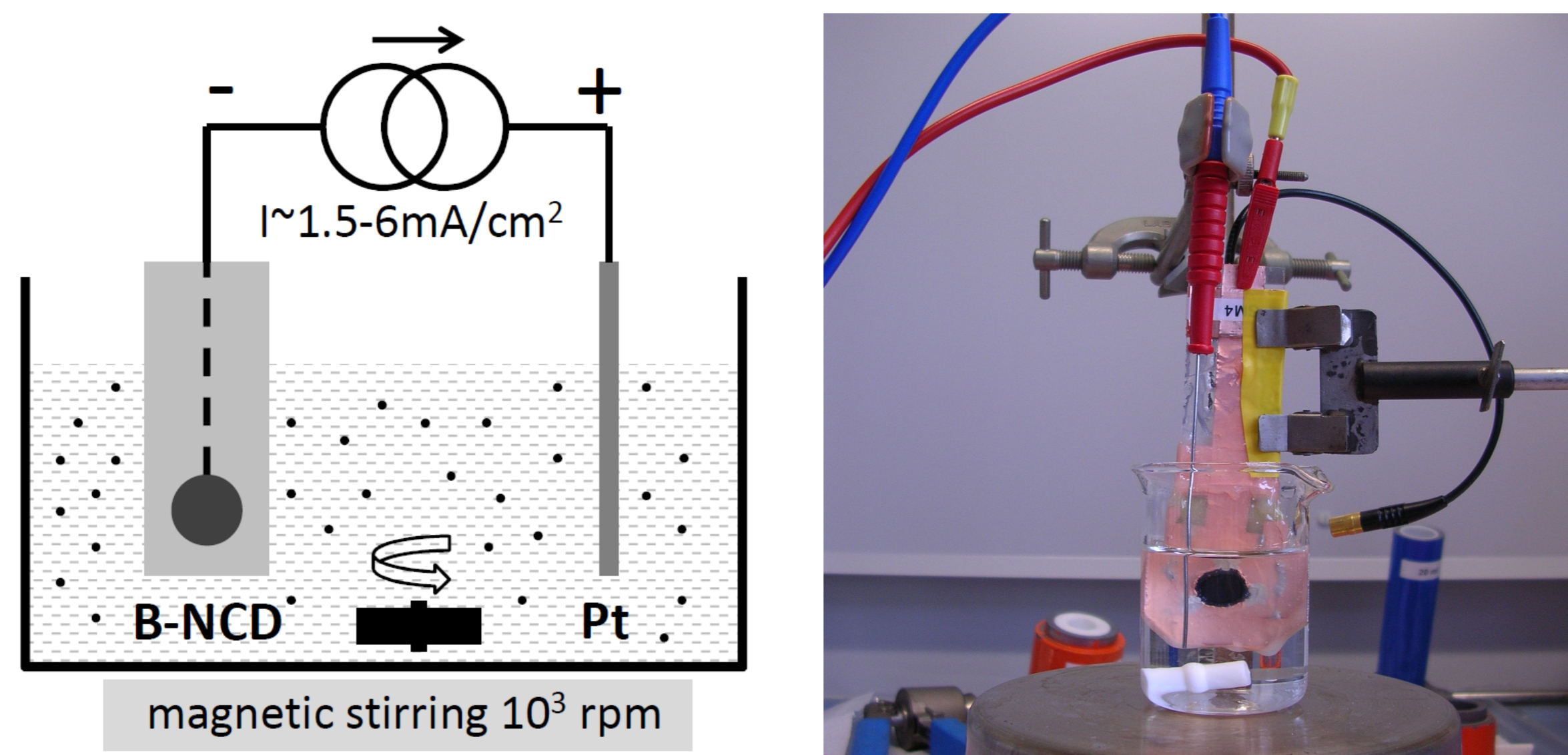

Montage expérimental utilisé pour l'électroprécipitation des ions des actinides (gauche) schéma (droit) photo

## Résultats : Mode spectroscopie

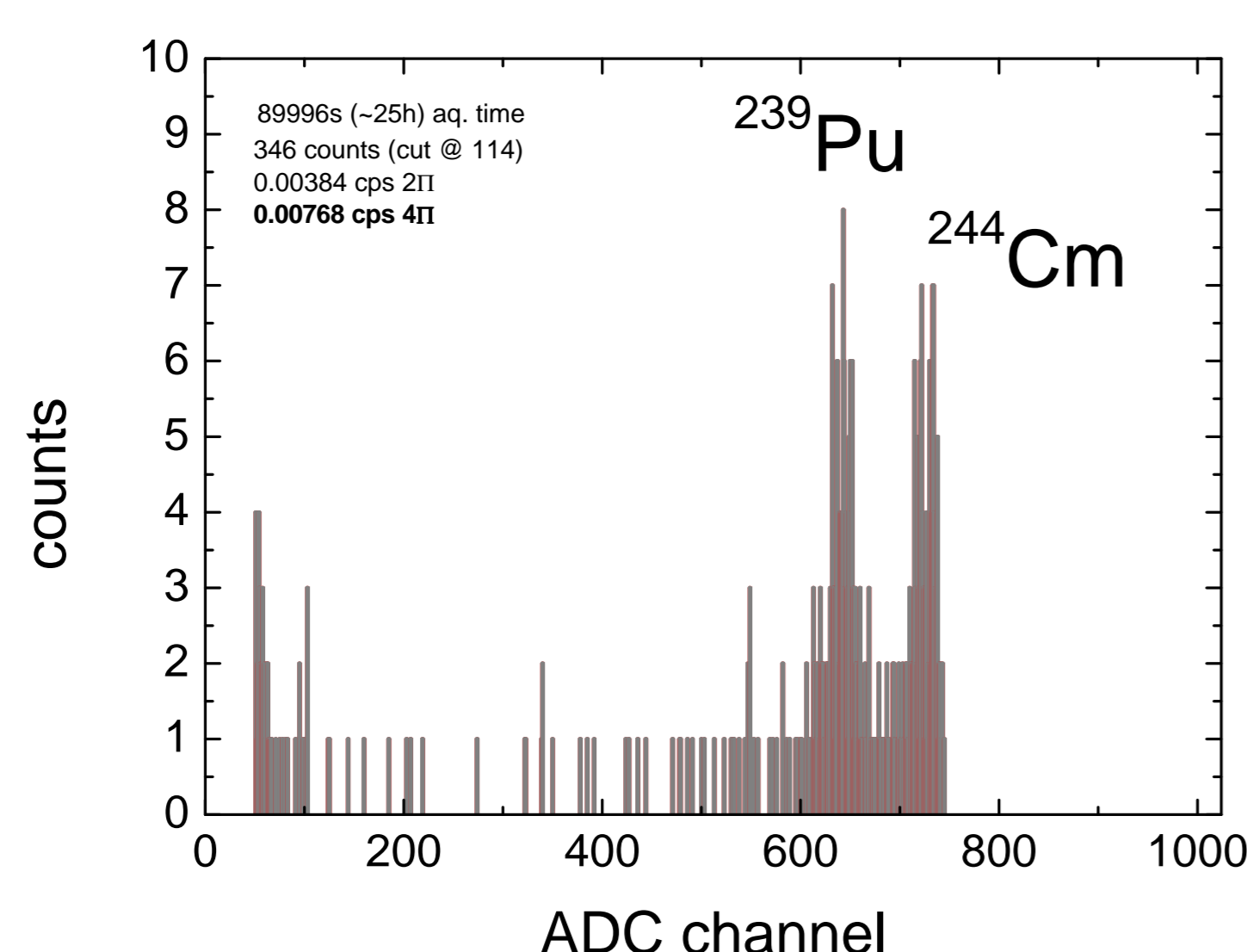

Spectre  $\alpha$  obtenu avec un détecteur de type BNCD/Si-PIN électrochimiquement assisté avec un effluent réel (CEA-DAM, Valduc) contenant de faibles quantités de  $^{239}\text{Pu}$  et de  $^{244}\text{Cm}$

## Résultats : Mode comptage avec Am-241

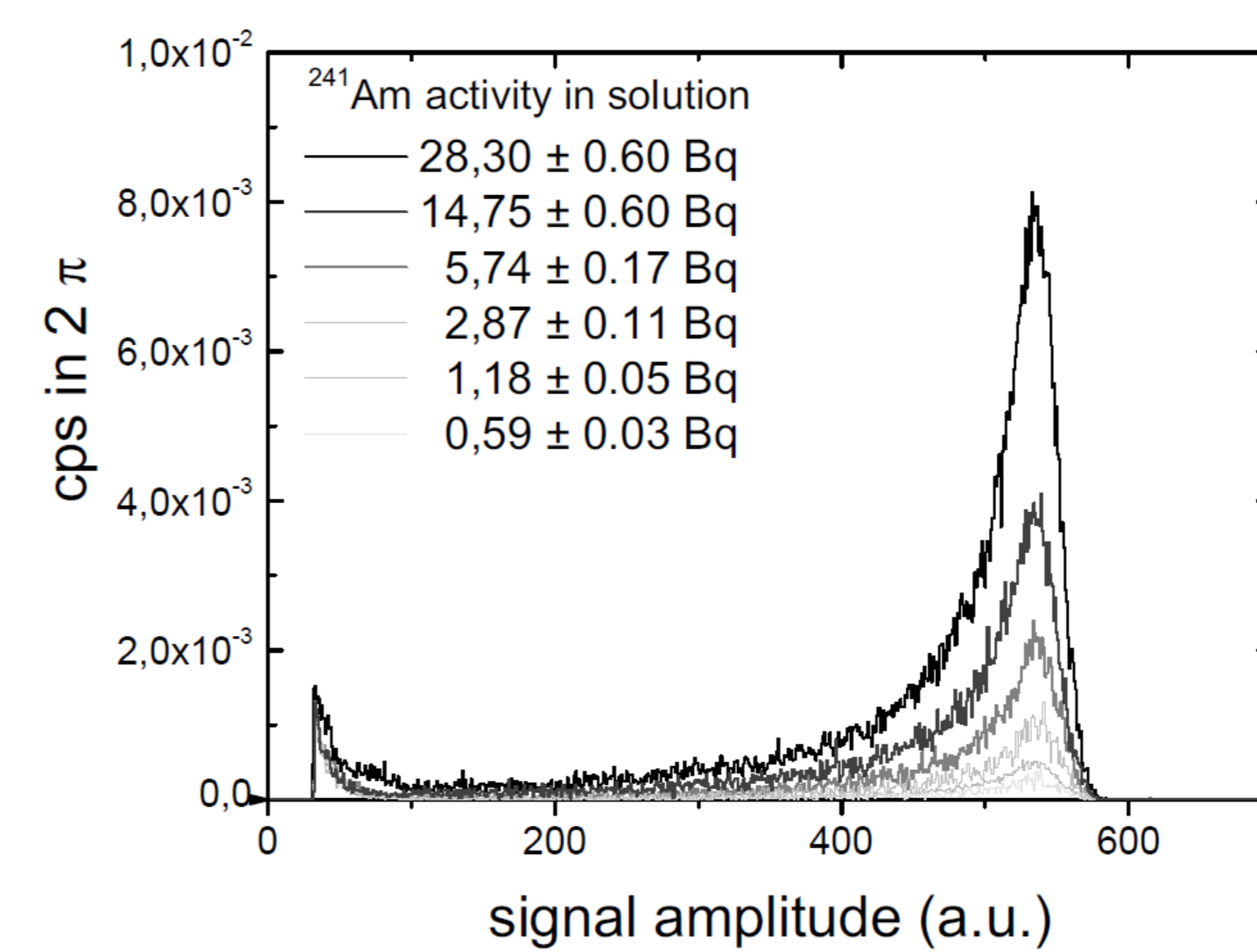

Spectres  $\alpha$  obtenus avec un détecteur de type BNCD/Si électrochimiquement assisté avec des solutions étalons d' $^{241}\text{Am}$ . Conditions : Volume de l'électrolyte 40 ml ; pH 4.5,  $J_c = 6 \text{ mA/cm}^2$  ; agitation  $10^3 \text{ rot. min}^{-1}$

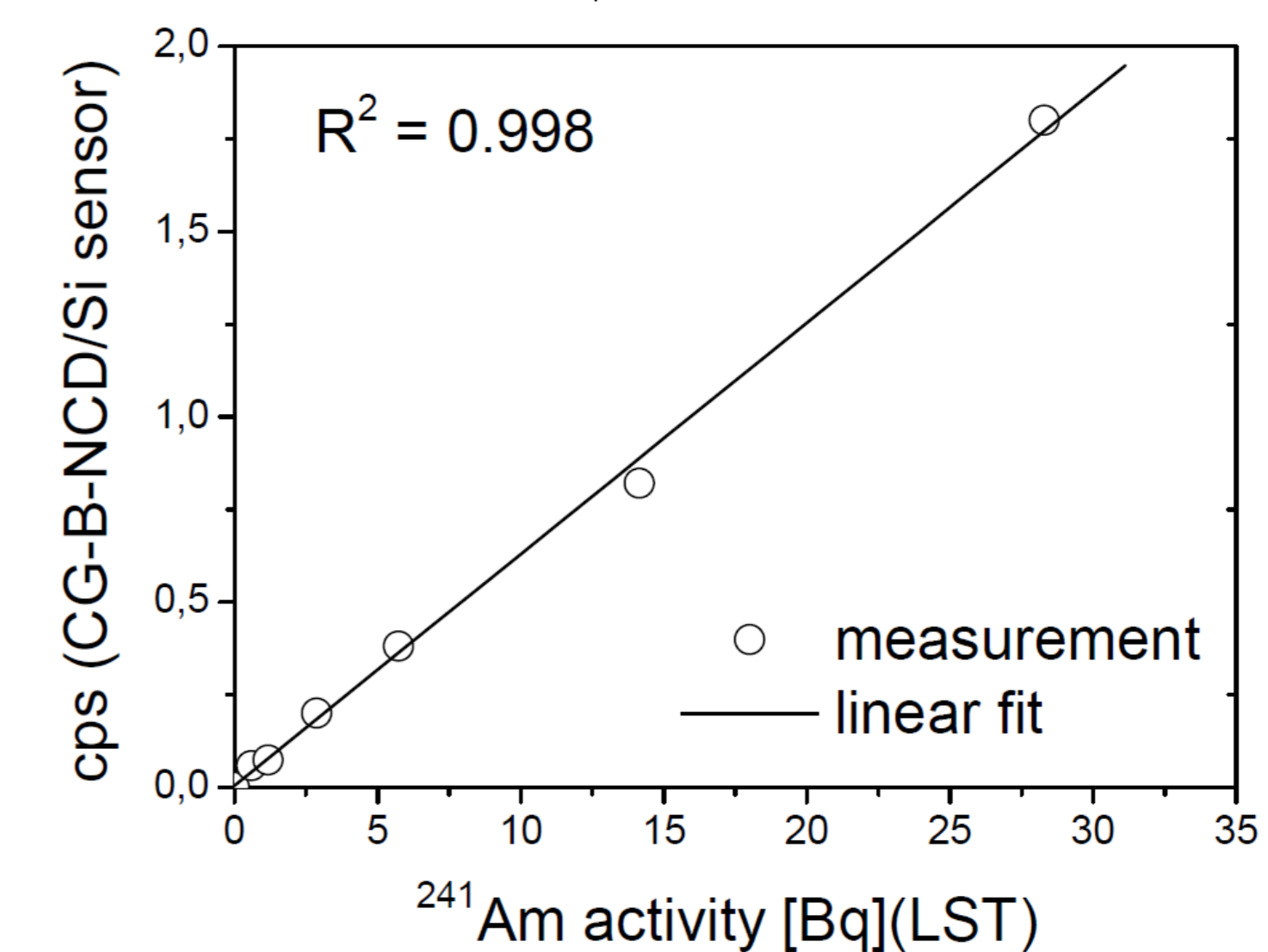

Variation du taux de comptage ( $\text{s}^{-1}$ ) en fonction de la quantité présente d' $^{241}\text{Am}$  dans l'électrolyte. (Données extraites de la figure ci-dessus)

## Résultats : Influence d'un interférent hydrolysable : le fer

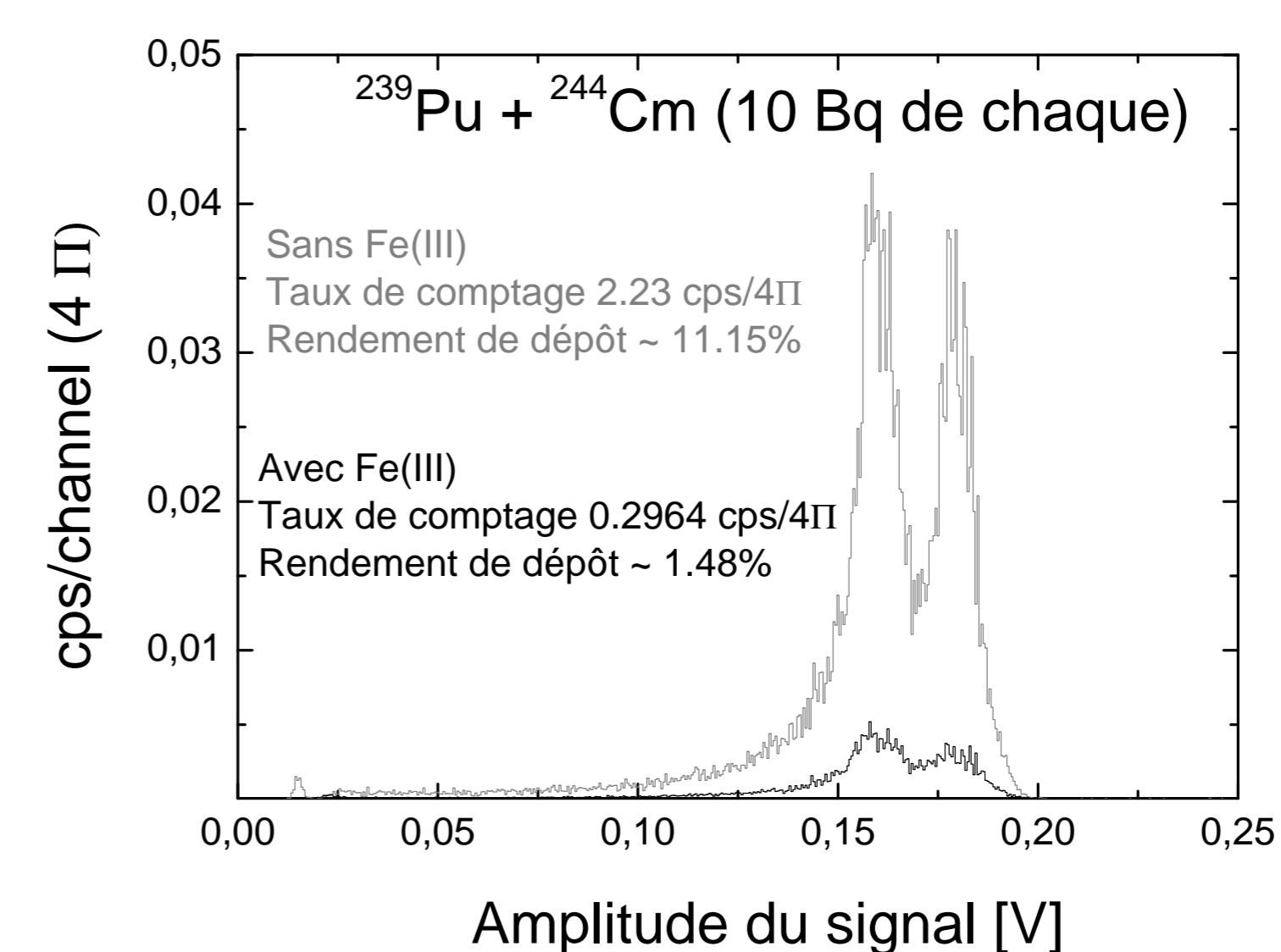

Comparaison des spectres  $\alpha$  du  $^{239}\text{Pu}$  et du  $^{244}\text{Cm}$  obtenus avec un détecteur de type BNCD/Si-PIN électrochimiquement assisté en l'absence et en présence de fer à la concentration de  $8 \cdot 10^{-5} \text{ M}$

## Résultats : Rendements de dépôt et de décontamination

$^{241}\text{Am}$ en solution (Bq)	Taux de comptage avant décontamination ( $\text{s}^{-1}$ )	Rendement d'électroprécipitation (%)	Taux de comptage après décontamination ( $\text{s}^{-1}$ )	Rendement de décontamination (%)
0.59	0.059	20.0	$2.76 \cdot 10^{-4}$	99.53
1.18	0.073	12.4	$6.49 \cdot 10^{-4}$	99.11
2.87	0.199	13.9	$2.63 \cdot 10^{-4}$	99.86
5.74	0.389	13.6	$3.60 \cdot 10^{-4}$	99.90
14.15	0.821	11.6	$8.41 \cdot 10^{-4}$	99.90

## Conclusions et Perspectives

- Le principe de fonctionnement d'un détecteur de rayonnement électrochimiquement assisté permettant la spectrométrie des émetteurs alpha en solution est expérimentalement démontrée
- La décontamination électrochimique du détecteur avant sa réutilisation immédiate est une procédure rapide et efficace
- L'optimisation des conditions de dépôt des actinides sur la fenêtre d'entrée du détecteur sera étudiée dans le cadre du projet CSOSG franco-allemand

**actiFind**

Le système développé dans le cadre d'ActiFind sera potentiellement industrialisable sous la forme d'un système portable de terrain permettant d'obtenir des données d'identification des émetteurs alpha dans les situations d'urgence.